

第76回 石川県中学校卓球大会
2023.07.16
金沢市総合体育館

<男子予選リーグ>

A	城南 (金沢)	高松 (加賀)	羽咋 (能登)	勝点	順位
城南 (金沢)	/	3-0	3-0	4	1
高松 (加賀)	0-3	/	3-1	3	2
羽咋 (能登)	0-3	1-3	/	2	3

E	邑知 (能登)	川北 (加賀)	浅野川 (金沢)	勝点	順位
邑知 (能登)	/	3-1	3-2	4	1
川北 (加賀)	1-3	/	1-3	2	3
浅野川 (金沢)	2-3	3-1	/	3	2

B	額 (金沢)	大徳 (金沢)	美川 (加賀)	勝点	順位
額 (金沢)	/	2-3	0-3	2	3
大徳 (金沢)	3-2	/	3-2	4	1
美川 (加賀)	3-0	2-3	/	3	2

F	金沢錦丘 (金沢)	七尾 (能登)	内灘 (加賀)	勝点	順位
金沢錦丘 (金沢)	/	3-2	1-3	3	2
七尾 (能登)	2-3	/	0-3	2	3
内灘 (加賀)	3-1	3-0	/	4	1

C	穴水 (能登)	長町 (金沢)	野々市 (加賀)	勝点	順位
穴水 (能登)	/	3-1	3-1	4	1
長町 (金沢)	1-3	/	3-1	3	2
野々市 (加賀)	1-3	1-3	/	2	3

G	津幡 (加賀)	七尾東部 (能登)	長田 (金沢)	勝点	順位
津幡 (加賀)	/	3-2	0-3	3	3
七尾東部 (能登)	2-3	/	3-0	3	1
長田 (金沢)	3-0	0-3	/	3	2

D	津幡南 (加賀)	橋立 (加賀)	北鳴 (金沢)	勝点	順位
津幡南 (加賀)	/	3-0	3-1	4	1
橋立 (加賀)	0-3	/	0-3	2	3
北鳴 (金沢)	1-3	3-0	/	3	2

H	北星 (加賀)	泉 (金沢)	緑 (金沢)	勝点	順位
北星 (加賀)	/	3-0	3-2	4	1
泉 (金沢)	0-3	/	1-3	2	3
緑 (金沢)	2-3	3-1	/	3	2

勝ち点：勝ち2点、負け1点

<男子決勝トーナメント>

代表順位決定戦

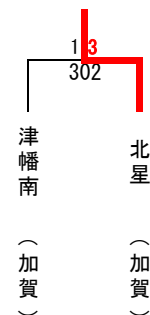
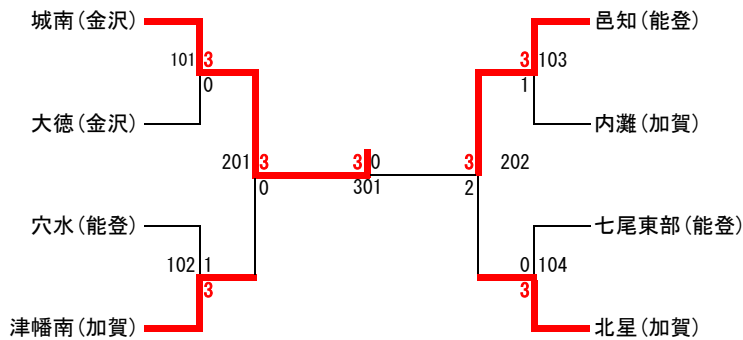

- 優勝 金沢市立城南中学校 (3年連続5回目)
- 2位 羽咋市立邑知中学校
- 3位 白山市立北星中学校
- 3位 津幡町立津幡南中学校

第76回 石川県中学校卓球大会
2023.07.16
金沢市総合体育館

<女子予選リーグ>

A	城南 (金沢)	美川 (加賀)	長田 (金沢)	野々市 (加賀)	勝点	順位
城南(金沢)	-	3-1	3-0	3-0	6	1
美川(加賀)	1-3	-	3-2	0-3	4	3
長田(金沢)	0-3	2-3	-	1-3	3	4
野々市(加賀)	0-3	3-0	3-1	-	5	2

D	川北 (加賀)	七尾 (能登)	内灘 (加賀)	清泉 (金沢)	勝点	順位
川北(加賀)	-	3-1	3-0	3-0	6	1
七尾(能登)	1-3	-	3-2	2-3	4	3
内灘(加賀)	0-3	2-3	-	2-3	3	4
清泉(金沢)	0-3	3-2	3-2	-	5	2

B	津幡 (加賀)	金石 (金沢)	松任 (加賀)	中能登 (能登)	勝点	順位
津幡(加賀)	-	3-0	3-1	3-0	6	1
金石(金沢)	0-3	-	3-0	2-3	4	3
松任(加賀)	1-3	0-3	-	0-3	3	4
中能登(能登)	0-3	3-2	3-0	-	5	2

E	額 (金沢)	北星 (加賀)	中海 (加賀)	羽咋 (能登)	勝点	順位
額(金沢)	-	3-1	3-0	3-1	6	1
北星(加賀)	1-3	-	3-1	1-3	4	3
中海(加賀)	0-3	1-3	-	0-3	3	4
羽咋(能登)	1-3	3-1	3-0	-	5	2

C	穴水 (能登)	浅野川 (金沢)	高岡 (金沢)	津幡南 (加賀)	勝点	順位
穴水(能登)	-	3-1	3-0	3-2	6	1
浅野川(金沢)	1-3	-	3-2	0-3	4	3
高岡(金沢)	0-3	2-3	-	0-3	3	4
津幡南(加賀)	2-3	3-0	3-0	-	5	2

優勝 金沢市立城南中学校 (初優勝)

2位 穴水町立穴水中学校

3位 津幡町立津幡中学校

3位 川北町立川北中学校

勝ち点：勝ち2点、負け1点

<女子決勝トーナメント>

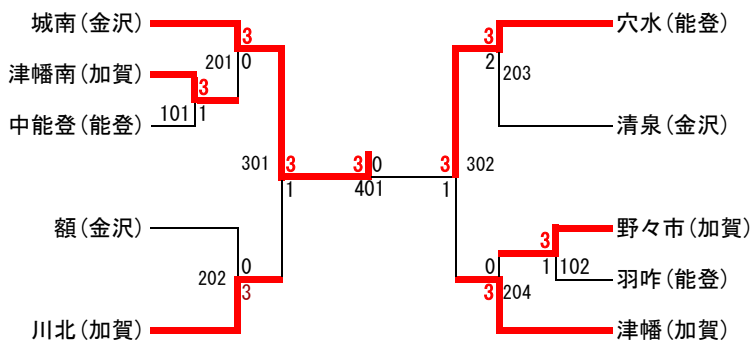

代表順位決定戦

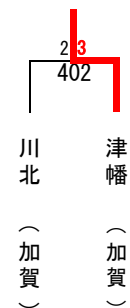

男子シングルス (1)

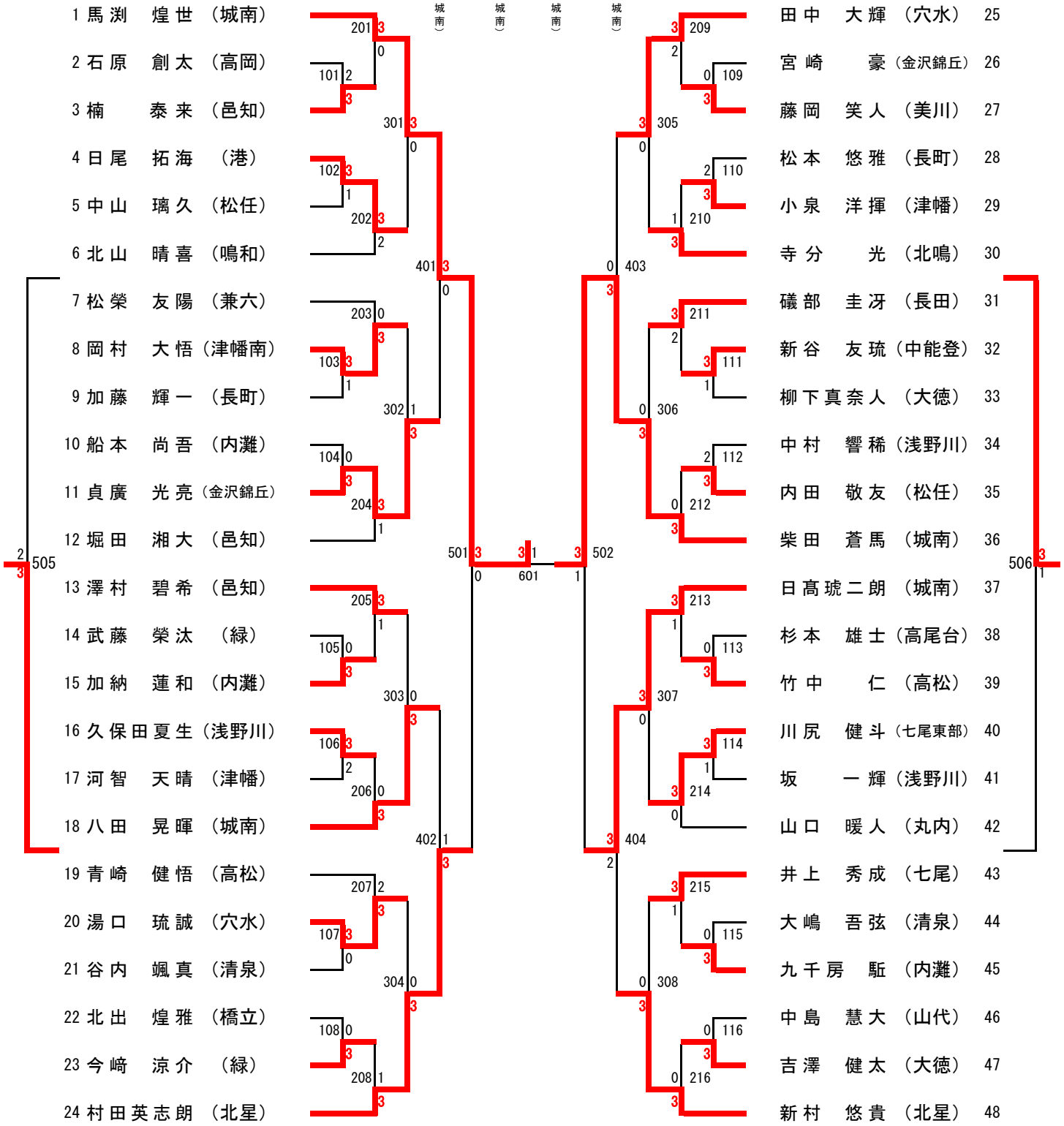
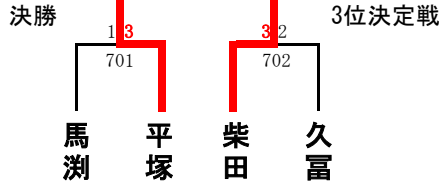

男子シングルス (2)

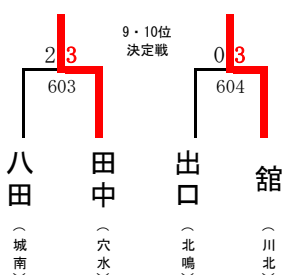

49 堀田 湊大 (邑知)	217 3				225 3	久富 絢士 (城南) 73
50 酒井 連汰 (北星)	117 3	0			0 125	大橋 七惶 (野々市) 74
51 上野 隼士 (緑)	0		309 0		3 313	直喜 慶也 (緑) 75
52 中田 博暖 (額)	118 0		3		0 126	永森 羽琉 (津幡南) 76
53 寺田 皓一 (内灘)	3	218 1			3 226	善田 航太 (大徳) 77
54 出口 照尚 (北鳴)	3		405 1		0	堀辺 暖人 (富来) 78
55 日下部 航大 (城南)	219 1		3		3 227	藤田 悠叶 (大徳) 79
56 宮下 羽空 (西南部)	119 3	0			1 127	竹内 銀次郎 (高松) 80
57 竹森 世那 (津幡南)	0		310 3		0 314	中野 創太 (清泉) 81
58 森永 大葵 (大徳)	120 1		0		3 128	勝見 昌尚 (美川) 82
59 山口 真平 (美川)	3	220 0			1 228	岡本 篤弥 (高尾台) 83
60 宝正 颯太 (羽咋)	3		503 0	3 2	3 504	宮坂 岳志 (七尾) 84
61 脇田 蛭瑚 (内灘)	221 3	0		3	229 3	小西 寛輝 (北星) 85
62 示野 玄悟 (長町)	121 0				2 129	大八木 勇靖 (穴水) 86
63 間野 未来 (松任)	3		311 3		0 315	河原 章希 (大徳) 87
64 佐藤 拓実 (兼六)	122 1		0		3 130	阿蘇 瑛祐 (津幡南) 88
65 平塚 凜太 (野々市)	3	222 2			0 230	藤尾 翼 (浅野川) 89
66 宮本 響希 (邑知)	3		406 1		3 408	伊藤 虎大朗 (城南) 90
67 加藤 丈 (清泉)	223 0		3		0 231	福田 悠人 (高尾台) 91
68 秋元 祐輝 (大徳)	123 1				3 131	北市 誠悟 (東和) 92
69 関軒 康太郎 (羽咋)	3		312 0		0 316	西田 光大郎 (緑) 93
70 野村 碧睦 (北星)	124 2		3		0 132	村田 和希 (富来) 94
71 岡田 輝羽 (緑)	3	224 0			0 232	込尾 優心 (北鳴) 95
72 平塚 健友 (城南)	3				3	館 恭佑 (川北) 96

女子シングルス (1)

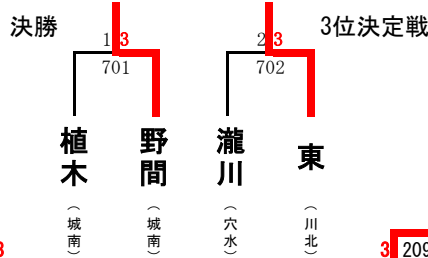

1	植木 星空 (城南)	201	3	0	3	209	瀧川 さゆき (穴水)	25
2	浅田 彩葉 (長町)	101	0	0	3	0	橋本 蒼依 (松任)	26
3	南 美友佳 (津幡南)	301	3	0	3	305	濱村 美里 (金石)	27
4	中本 有美 (兼六)	102	3	0	3	110	久北 愛音 (川北)	28
5	西谷 美咲 (河北台)	202	0	0	3	210	吉岡 優羽 (長田)	29
6	中瀬 衣音 (穴水)	401	3	0	3	403	林 歩美 (城南)	30
7	田上 結菜 (津幡南)	203	3	1	3	211	鈴木 彩華 (津幡)	31
8	狩野 心寧 (西南部)	103	1	1	3	111	木島 香優 (中能登)	32
9	野岸 あこ (中能登)	302	3	2	3	306	中山 楓 (清泉)	33
10	川波 あかり (額)	104	3	1	3	212	小島 彩華 (美川)	34
11	山本 真世 (津幡)	204	0	0	3	212	山下 菜乃花 (額)	35
12	熊崎 璃夕永 (清泉)	501	3	3	3	502	前 芽吹 (高尾台)	36
13	杉本 佳俐奈 (七尾)	205	3	0	3	213	中川 璃乃 (美川)	37
14	中野 莉愛 (野々市)	105	3	1	3	113	入野 結衣 (橋立)	38
15	久江 真央 (高岡)	303	3	1	3	307	山下 茉夏 (城南)	39
16	山田 望央 (野々市)	106	1	1	3	114	舘 和香菜 (金石)	40
17	向山 璃愛 (城南)	206	0	0	3	214	杉本 海 (山中)	41
18	吉田 華帆 (津幡南)	402	1	1	3	404	沢田 音 (穴水)	42
19	竹端 ひかり (穴水)	207	3	0	3	215	窪田 結月 (北鳴)	43
20	本勢 葵 (津幡南)	107	0	0	3	216	山崎 真穂 (羽咋)	44
21	東平 美空 (金石)	304	1	0	3	308	氷見 葵 (津幡南)	45
22	金井 楓 (高尾台)	108	3	0	3	116	江川 明咲 (額)	46
23	栗山 紗和 (野々市)	208	1	0	3	216	辰己 想奈 (野々市)	47
24	小山 蘭琉 (津幡)	305	3	0	3	308	板倉 奈央 (川北)	48

女子シングルス (2)

順位	選手名 (所属)	対戦相手	スコア	対戦相手	スコア
49	高田 美宜 (羽咋)	新田 乙花 (城南)	217-3	225	
50	寺口 真央 (金石)	清水 心春 (金石)	117-0	125	
51	嶋 杏奈 (布水)	新木 小瑛 (北星)	309-3	313	
52	水島 伊織 (額)	表谷 咲 (志賀)	118-0	126	
53	扇子 静 (津幡南)	中村 優菜 (額)	218-1	226	
54	谷佐 碧渚 (川北)	岡部 千愛 (野々市)	405-3	407	
55	徳田 萌衣 (清泉)	東 愛夕里 (川北)	219-2	227	
56	尾坂 心 (津幡)	若林那瑞菜 (清泉)	119-3	127	
57	三宅 麻由 (浅野川)	二口 晴妃 (内灘)	310-1	314	
58	芝山 穂花 (城南)	布村 紗唯 (金沢錦丘)	120-2	128	
59	備後 小遥 (七尾)	越後 心結 (津幡南)	220-3	228	
60	中居 凜 (内灘)	久保 結奈 (中能登)	503-0	504	
61	五十嵐 萌香 (津幡)	池田 真菜 (川北)	221-3	229	
62	小林 柚奈 (野々市)	橋本 和香 (七尾)	121-3	129	
63	林 菜月 (高岡)	竹内 結花 (金沢学院)	311-3	315	
64	南 侑希 (美川)	三枝 真歩 (高尾台)	122-1	130	
65	佐藤いずみ (清泉)	尾坂 七虹 (津幡)	222-3	230	
66	木村 心雪 (邑知)	船谷内 愛 (西南部)	406-1	408	
67	中村 美澄 (内灘)	前田 華歩 (穴水)	223-3	231	
68	松山 莉央 (高岡)	出嶋 杏梨 (内灘)	123-1	131	
69	根布原優鈴 (中能登)	木村 奏子 (清泉)	312-0	316	
70	岡本 歩実 (長田)	西野 由夏 (橋立)	124-2	132	
71	シー 璃亜 (野々市)	山田 野亜 (城南)	224-0	232	
72	野間 瑤子 (城南)	蔵竹 玲 (野々市)			

